



# Die Baustelle von morgen

Emissionsfrei, wirtschaftlich,  
zuverlässig



Elektrisch angetriebene, drehzahlgeregelte Schraubenkompressoren Elec50

**Emissionsfrei, wirtschaftlich, zuverlässig**

# Elec50 – elektrisch angetrieben und drehzahlgeregelt

Die Baukompressoren von CompAir haben Zuverlässigkeit und Effizienz unter härtesten Bedingungen unter Beweis gestellt. Die neuen **Elec50**-Kompressoren kombinieren diese Eigenschaften mit den Vorteilen eines emissionsfreien, extrem leisen und wirtschaftlichen Elektroantriebs:

Der **Elec50** ist ideal für den Einsatz in umwelt- oder lärmsensiblen Bereichen, z. B. in Tunneln, engen Baugruben oder innerhalb von Gebäuden. Überall dort, wo eine Steckdose vorhanden ist, kann der Kompressor an das öffentliche Stromnetz angeschlossen werden.

Gegenüber einem vergleichbaren Dieselfahrzeug bietet der **Elec50** ein **Einsparpotenzial** von bis zu **46 % bei Energie-** und bis zu **36 % bei Wartungs- und Instandhaltungskosten.**

Für weitere Informationen – hier klicken:



[Video Elec50](#)



## Typische Anwendungen

- ▶ Abbau- und Aufbruchwerkzeuge
- ▶ Ausblasarbeiten
- ▶ Bohren
- ▶ Erdraketen
- ▶ Farbspritzen/-sprühen
- ▶ Sand- und Trockeneisstrahlen
- ▶ Umwelt- oder Lärmschutzbereiche
- ▶ Anwendungen in städtischen Gebieten oder in Innenräumen, wie in Tunneln, engen Baugruben oder Gebäuden



## Merkmale und Vorteile



Betriebsdruck  
**5 bis 12 bar**



Neue **DELCOS-Steuerung** und **iConn** für GPS-Ortung



Mobile 5-Gewährleistung  
**bis zu 5 Jahre Schutz** für Ihre Investition



Volumenstrom  
**3,5 m³/min** bei 12 bar  
**5,0 m³/min** bis 7 bar



AirPlus – die **richtige Druckluft** für Ihre Anwendung



**German engineering,** design & manufacture



Motorleistung  
**30 kW**



Service-Kits für **kostengünstige** **Wartung**



**Gesundheitsschutz** für Mitarbeiter



Leergewicht (ungebremst):  
< 750 kg – verfahrbar  
**mit einem PKW**



60 % Komponenten bestehender Baureihen – für eine **sichere Ersatzteilversorgung**



Für **innerstädtische** Baustellen oder **Indoor-Anwendungen**



**FPM – Flexible Power Management** mit 16A bis 63A



**Einsparungen** von bis zu **46 %** bei **Energie-** und bis zu **36 %** bei **Wartungs-** und **Instandhaltungskosten** – gegenüber einem vergleichbaren Diesel-Kompressor



Plug & Play **am öffentlichen Stromnetz**



**Drehzahl geregelter** Schraubenkompressor



**Elec50**



## Optionen – AirPlus

(Nachkühler serienmäßig)



- ▶ Bypass-Nachkühler (ein/aus)
- ▶ Bypass-Wärmetauscher (ein/aus)
- ▶ Feinfilter
- ▶ Schlauchaufroller
- ▶ Werkzeugöler
- ▶ Steuerung Luftöler

- ▶ Adapterkabel 63A/32A
- ▶ Adapterkabel 32A/16A
- ▶ IE4 Motor
- ▶ iConn

- ▶ Fahrwerksoptionen:
  - höhenverstellbar gebremst
  - höhenverstellbar ungebremst
  - starre Deichsel, gebremst
  - starre Deichsel, ungebremst
  - Kufe/Grundrahmen
  - ohne Kufe/Grundrahmen/Fahrwerk

Für weitere Informationen – hier klicken:



[Video Elec50](#)

Hier klicken:

[Anfrage stellen](#)



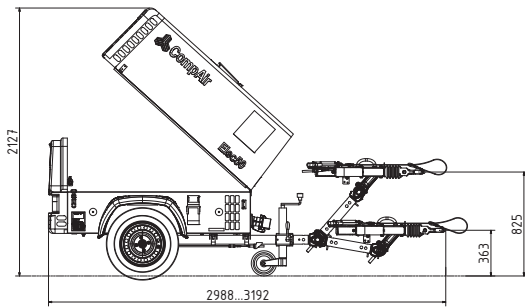

**höhenverstellbar, gebremst**

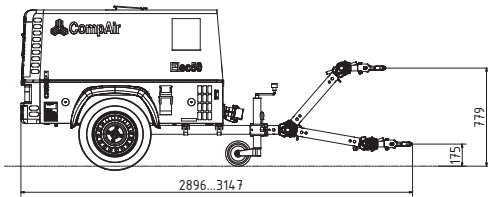

**höhenverstellbar, ungebremst**

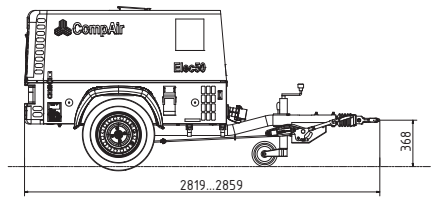

**starre Deichsel, gebremst**

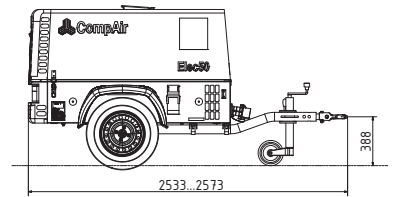

**starre Deichsel, ungebremst**

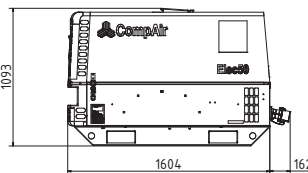
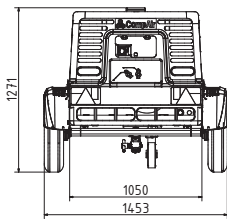

**Kufe/Grundrahmen**

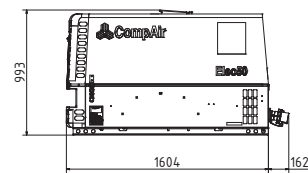

**ohne Kufe/Grundrahmen/Fahrwerk**

## Technische Daten

Baureihe		DLT0501	
Typ		<b>Elec50</b>	
		Flexible Power Management	
Volumenstrom bei Betriebsüberdruck <sup>1)</sup>	m <sup>3</sup> /min	3,5 bei 12 bar	5,0 bis 7 bar
Betriebsüberdruck	bar	5 – 12	
Motor		IP55 (IE-3) – IEC 60034-2-1 ECA Qualifikation	
Nennspannung	V/Hz [Toleranzspannung]	400 / 50 [± 10 %]	
Elektrischer Anschluss		63A CEE-Stecker 6h	
Abgasnorm		emissionsfrei	
Installierte Motorleistung	kW	30,0	
Leerlaufdrehzahl – Enddrehzahl	1/min	800 – 4250	
Betriebsgewicht <sup>2) 3)</sup>	– höhenverstellbar, gebremst	kg 781	
	– höhenverstellbar, ungebremst	kg 745	
	– starre Deichsel, gebremst	kg 754	
	– starre Deichsel, ungebremst	kg 725	
Abmessungen L x B x H	– höhenverstellbar, gebremst	mm 2988–3192 x 1456 x 1250	
	– starre Deichsel, gebremst	mm 2859 x 1456 x 1250	
Druckluftanschlüsse		2 x 3/4"	
Schalldruckpegel <sup>4)</sup>	dB(A) LPA	69	

<sup>1)</sup> Nach ISO 1217 Ed. 4 2009 Anhang D

<sup>2)</sup> Betriebsgewicht mit Betriebsstoffen, ohne Optionen

<sup>3)</sup> Alle Modelle sind mit Kufenfahrgestell oder ohne Kufenfahrgestell erhältlich. <sup>4)</sup> Schalldruckpegel nach PNEUROP PN8NTC2.2 in 7 m Abstand.

# Globale Präsenz — lokaler Service



Mit mehr als 200 Jahren Erfahrung bietet CompAir ein umfassendes Portfolio an zuverlässigen, energieeffizienten Kompressoren und Aufbereitungsprodukten, die sich für nahezu jede Anwendung eignen. Ein weltumspannendes Netzwerk von spezialisierten CompAir-Vertriebsunternehmen und Händlern kombiniert globales Know-How mit lokaler Verfügbarkeit, um eine optimale Unterstützung für unsere innovativen Technologien zu gewährleisten.

Fahrbare Kompressoren (EU- und Nicht-EU-Modelle)

- Benzin- oder Dieselantrieb C14-12 – C270TS-9  
1,0 bis 27,0 m<sup>3</sup>/min; 7 bis 24 bar
- Elektrisch angetrieben Elec50  
3,5 m<sup>3</sup>/min bei 12,0 bar / 5,0 m<sup>3</sup>/min bis 7,0 bar

Air Plus bietet viele Varianten und Optionen:

- Nachkühler
- Feinstfilter
- Integrierter Generator
- Geschlossene Bodenwanne
- Schlauchtrommel
- Chalwyn-Ventil
- Abgasfunkenfänger
- Abgas-Partikelfilter
- Kundenfarben

Werkzeuge:

- Meißelhämmer
- Bohrhämmer
- Abbauhämmer
- Aufbruchhämmer

Vibrationsgedämpfte Werkzeuge:

- Bohrhämmer
- Abbauhämmer
- Aufbruchhämmer

Zubehör:

- Große Auswahl an Spitzmeißeln, Flachmeißeln und Spaten
- Leitungöler
- Wasserabscheider mit oder ohne Öler
- Luftschläuche

Service

- Technischer Support und Beratung
- Weltweites Servicenetz
- Zuverlässige Ersatzteilversorgung
- Individuelle Kundenlösungen
- Seminare und Schulungen



Hier klicken:

[Anfrage stellen](#)

